

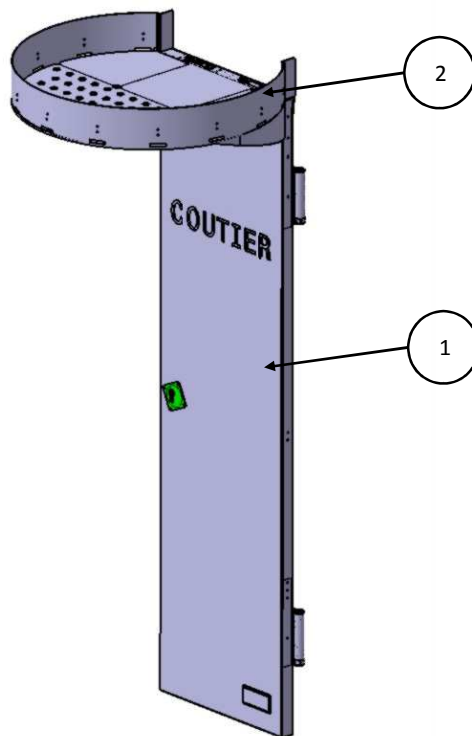



Notice d'assemblage d'un opercule acier ou aluminium sur un panneau de condamnation CEC400

Outillages nécessaires :

- Clé plate ou à pipe 17 (1x)
- Gros tournevis plat (épaisseur 3) (1x)

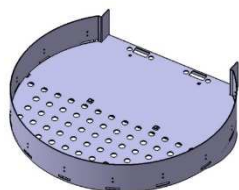
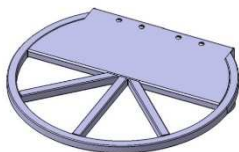
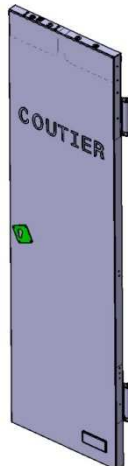
Contenu du colis :



 Opercule acier (1x) repère 2 OU  Opercule aluminium (1x) repère 2	 Panneau de condamnation version acier ou aluminium (1x) repère 1	
 Vis de sécurité M10x25 inox inviolable (1x) repère Z	 Vis tête hexagonale M10x25 zinguées (3x) repère X	 Rondelle plate Large L ø10 (4x)

1. Avant assemblage, **retirer** les 2 films de protection du panneau de condamnation (1).
2. Aligner les 4 inserts de la face supérieure du panneau (1) avec les 4 perçages de l'opercule (2). L'inscription « Coutier » du panneau (1) doit se positionner **sous** l'opercule (2).

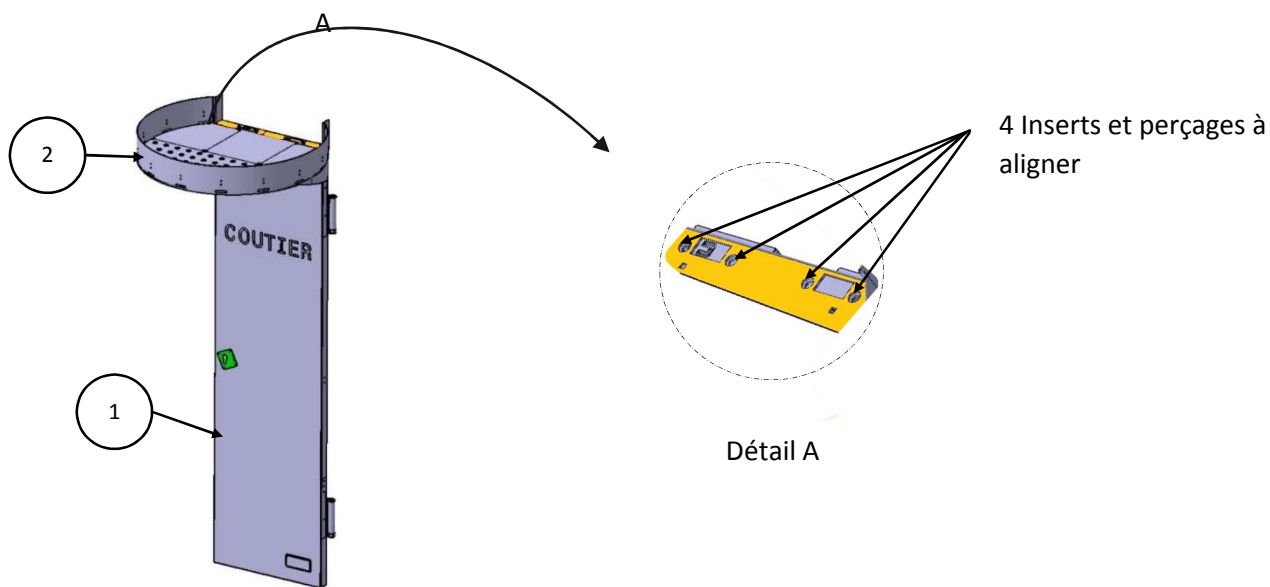

3. Préparer la visserie (1 vis avec 1 rondelle)
4. Visser les 3 vis à tête hexagonale dans les emplacements. Visser la vis inviolable au contact dans l'emplacement Z. Serrer l'ensemble des vis une fois que l'opercule est correctement ajusté.
(Attention, une fois serrée, cette vis n'est plus dévissable).

